



Monteringsvägledning Ask 4,5 & Embla 5+

En Askleverans består av:

- Tre kartonger stativdelar med innehållsförteckning.
 - Tre säckar med tältdelar och tillbehör.
- Vikt är ca 180-260 kg beroende på modell.

Vilka är vi

Med över 40 år i branschen har vi på Eurotents som affärsidé att utveckla och producera året runt tält och förtält för den nordiska marknaden.

Eurotents är ett registrerat varumärke som ägs av norska Eurotents Skandinavia AS. Våra produkter är väldigt populära i de nordiska länderna, så där är vi helt i mål med vår filosofi.

Filosofi

Vi har i många år, i tätt samarbete med våra kunder, utvecklat vårt koncept, för vad vi tycker att helårscamping skall handla om. Vi menar att god kvalitet, är något som alla skall kunna välja, dessutom till ett bra pris!

Vi designar, utvecklar och testar våra tält i Norden, medan tillverkningen sker i Tyskland, så att det inte blir några fördyrande mellanhänder. Det låter oss i större grad kunna erbjuda dig ett konkurrenskraftigt pris, samtidigt som vi bevarar vår innovation och produktutveckling så nära som möjligt med slutkonsumenten.

Kvalitet

Vi väljer kvalitetsmaterial från toppskiktet, från de största leverantörerna i Europa. Ett av de mest kritiska materialen i ett tält är duken, så i våra modeller finner du därför en kvalitetsstämplad väv, producerad av den internationella marknadsledaren TenCate, utvecklad för att tåla mer krävande påfrestning och därmed anpassat för de nordiska väderförhållandena. Vi är faktiskt så säkra på kvaliteten i våra produkter, att vi har infört 5 års garanti på hela vår produktserie.



MONTERINGSANVISNING Ask 5 & Embla 5+

Tack för det förtroende ni visar med att välja ett Eurotents. Ett förtält vi hoppas och tror kommer att ge glädje och nytta under många härliga campingår. Den här monteringsanvisningen beskriver hur man sätter upp ett Ask året runt tält.

FÖRBEREDELSE

Träggolv

Innan monteringen av tältet behöver du förbereda underlaget genom att bygga ett ordentligt träggolv. Måtten för träggolvet baseras på tältets mått och dessa framgår i stativritningen på sista sidan. Vi rekommenderar att bygga ett något större golv än tältet, det underlättar vid monteringen och ger förutsättningar för en bättre anpassning av tältet till kaross-sidan. Avståndet mellan tält och kaross ska vara 8–10 centimeter, detta för att tätningkuddarna ska få plats. Tältets höjd är 245 centimeter och höjdanpassning från golv till karossens tältskena är optimalt vid 245 cm.

Verktyg

Vi rekommenderar att ha dessa verktyg tillgängliga för att underlätta monteringen:

- 10 millimeters spärrnyckel
- Skruvdragare med 3 millimeter metallborr
- Handfil
- Två tvingar med vändbara backar, använd en träregel eller dylikt för förlängning
- Gummihammare
- Polygrip
- Markeringspenna
- Fil
- Bågfil
- Måttband

Sortering

Börja med att stämma av så att tältet är komplett. Det gör du genom att sortera profiler, vinklar, muttrar och brickor och räkna så du fått rätt antal av varje. Se stativritningen på sista sidan för att se vad profiler med mera heter, samt rätt antal. Sorteringen görs även för att underlätta själva monteringen.

Monteringsindelning

- Bakvägg
- Frontvägg
- Gavlar och takstolar
- Yttertak
- Innertak
- Slusskappa

Fyra tips under monteringen

1. Ha stativritningen tillgänglig hela tiden för att placera profilerna rätt.
2. När vulster ska träs i profiler utan vulstopping rekommenderar vi att använda handfilen för att slipa kanterna. Då minskar risken för att skada tältduken och de blir smidigare att trä i.
3. Tänk på att täcka golv/markytan med en ren matta eller liknande för att skydda tältdukarna under monteringen.
4. D- och E-vinklarna är väldigt lika men har olika lutning, dubbelkolla att du använder rätt vinkel på rätt plats.

Då sätter vi igång!

1. BAKVÄGG

Bakväggen är skapad för att passa flera olika husvagnar. Centrerat i bakväggen finns en borttagbar panel och på vardera sida om panelen finns ett fast parti med fönster upptill och en dragkedje-försedd servicelucka nedtill. Vid sidan av panelöppningen sitter kraftiga tätningkuddar, 8x16 centimeter, som tätar tältet mot karossen. De två bakbenen som sitter i panelöppningen (monteras i slutskedet) kan placeras fritt för att anpassas mot karossen.

Då är det dags att börja monteringen!

STEG 1

- Bakväggen finner du i säck B.
- Lägg ut bakväggen på golvet med insidan vänd uppåt.
- Trä i överliggare nr 12A och nr 12B i vulster och koppla ihop dessa. *1
- Trä i bakbenen nr 15 och nr 16 i de yttre vulsterlisterna på tältduken. Tänk på att 10 graders vinkeln ska luta in mot tältet.
- Trä i bakbenen nr 4 i vulster, dessa ska vara bredvid bakbenen nr 15 och nr 16.

STEG 2

- Lägg i sex bultbrickor i överliggaren, dessa är till för att möta bakbenen. *2
- Lägg i sex bultbrickor i bakben nr 15 och nr 16.
- Lägg i fyra bultbrickor i båda bakbenen nr 4.
- Sätt i ändskydd längst ner på varje profil.

STEG 3

- Sätt en D-vinkel på bultbrickan högst upp på bakben nr 15, se till att den är i kant i kant och skruva åt ordentligt med kupolmuttrar. *3
- Sätt en D-vinkel på bultbrickan högst upp på bakben nr 4 (bredvid bakben nr 15), se till att den är i kant i kant och skruva åt ordentligt med kupolmuttrar.
- Sätt en E-vinkel på bultbrickan högst upp på bakben nr 4 (bredvid bakben nr 16), se till att den är i kant i kant och skruva åt ordentligt med kupolmuttrar.
- Sätt en E-vinkel på bultbrickan högst upp på bakben nr 16, se till att den är i kant i kant och skruva åt ordentligt med kupolmuttrar.

STEG 4

- Använd en gummihammare för att lite lätt banka in vulstöppningen på överliggaren.
- För att fästa D- och E-vinklarna behöver du böja överliggaren så att den hamnar rätt. *4
- Fäst D- och E-vinklarna i bultbrickorna i överliggaren med kupolmuttrar. D-vinkeln på bakben nr 15 och E-vinkel på bakben nr 16 skruvas åt löst, D- och E-vinklarna på båda bakbenen nr 4 skruvas åt ordentligt.
- Använd en tving för att tvinga ut bakbenen nr 15 och nr 16 så de hamnar kant i kant med överliggaren. Lås nu kupolmuttrarna på båda vinklarna på överliggarens båda sidor.

STEG 5

- Nu är dags att trä i tvärstag nr 5, två stycken på vardera sida på bakväggen. Du kan fila hörnen där profilen ska träs i vulster. *5
- Lägg i två bultbrickor i varje tvärstag nr 5.
- Fäst C-vinklar på bultbrickorna genom att skruva fast kupolmuttrarna ordentligt på tvärstagets sidor, och skruva löst på bakbenens sidor. Detta för att kunna spänna upp duken i ett senare skede.
- Om det är svårt att få ner tvärstaget mellan bakbenen använd tvingen.

STEG 6

- Identifiera yttersta och innersta vulster på yttertaket.
- Innersta vulster ska träs in i vulstöppningen på ovansidan av överliggaren. *6
- Den grå pluppen på taket ska vara i höjd med bakben nr 15, detta för att underlätta att spänna upp taket i ett senare skede. *7
- Förbered 13 C-vinklar inför kommande takstolar genom att sätta en bultbricka på varje C-vinkel som skruvas åt löst med kupolmuttrar. *8
- Lägg i de förberedda C-vinklarna i överliggaren, alla ska peka åt samma håll förutom en som ska peka åt motsatt håll, och dessa är till för kommande takstolar. Skruva fast de två yttre C-vinklarna.

Bakväggen är nu klar. Lyft den till sin plats och vik in taket bakom bakväggen.

Tips! När bakväggen är klar surra fast den mot husvagnen eller något stadigt objekt med ett spännband så den inte ramlar.



*1 - Trä i överliggare 12A och 12B i vulster och koppla ihop dessa.



*5 - Nu är dags att trä i tvärstag nr 5, två stycken på vardera sida på bakväggen.



*2 - Lägg i sex bultbrickor i överliggaren, dessa är till för att möta bakbenen.



*6 - Innersta vulster ska träs in i vulstöppningen på ovansidan av överliggaren.

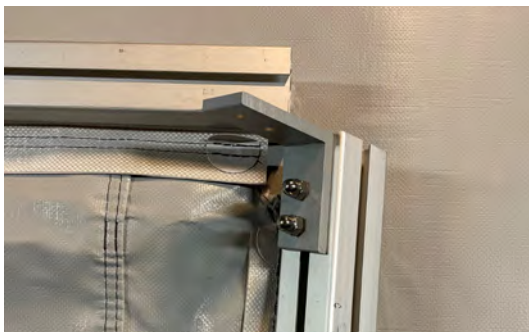

*3 - Sätt en D-vinkel på bultbrickan högst upp på bakben nr 15, se till att den är i kant i kant och skruva åt.



*7 - Den grå pluppen på taket ska vara i höjd med bakben nr 15.





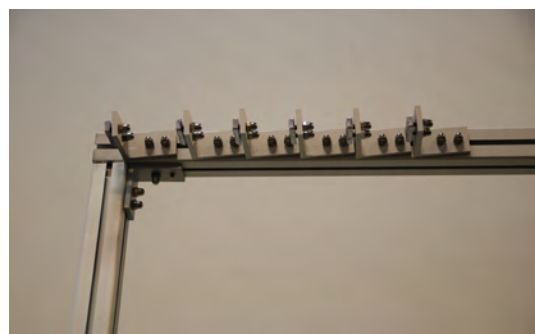





*4 - För att fästa D- och E-vinklarna behöver du böja överliggaren så att den hamnar rätt.



*8 - Förbered 13 C-vinklar inför kommande takstolar.

MONTERINGSSKISS BAKVÄGG

Sett inifrån tältet.

	Profil nr 12a och 12b (överliggare)		Vinkel C
	Profil nr 16 och 4 (bakben)		Vinkel E
	Profil nr 4 och 15 (bakben)		Vinkel D
	Profil nr 5 (tvärstag)		Vulster

 13 stycken vinkel C på överliggaren och
2 stycken vinkel C på hörnbenen.

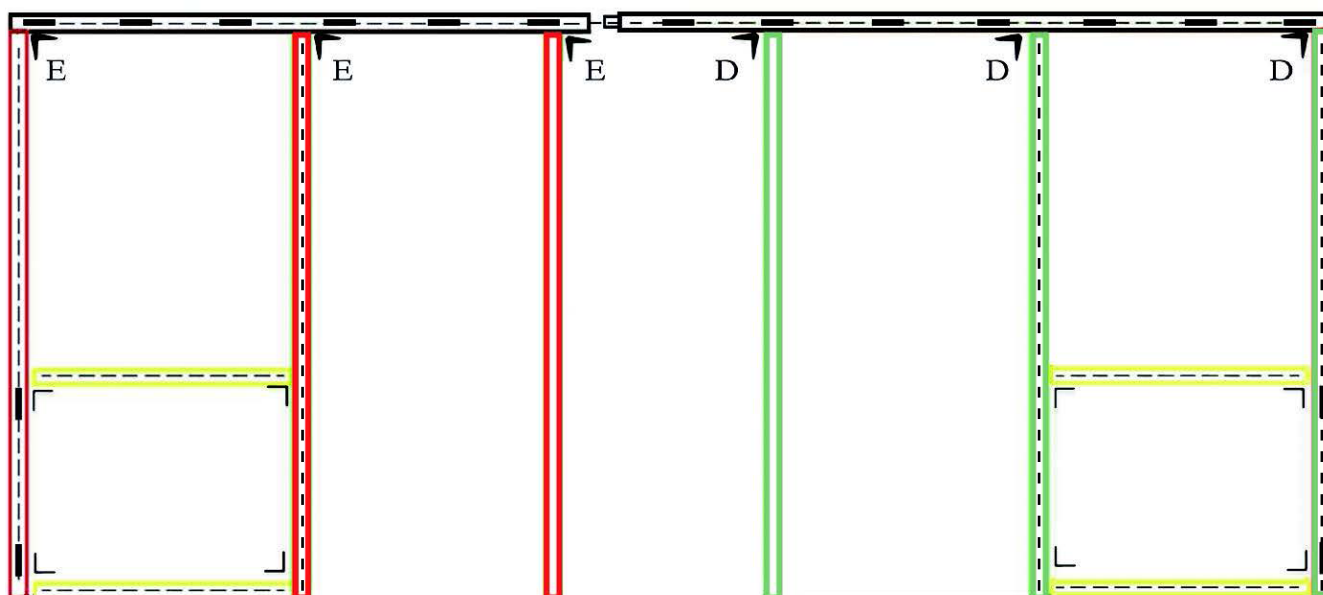

2. FRONTVÄGG

STEG 1

- Frontväggen finner du i säck A.
- Rulla ut frontväggen på golvet/marken med insidan uppåt.
- Ta fram överliggare nr 12C och fila i samma spår som vulstöppningen.
- Trä i överliggare nr 12C i frontväggen.
- Ta fram överliggare nr 12A och fila i samma spår som vulstöppningen.
- Trä i andra sidan av frontväggen i överliggare nr 12A och koppla ihop med nr 12C. *1
- Tänk på att det ska vara lika stort avstånd på båda sidor från dukens slut till profilernas slut.
- Trä i frontbenen nr 13 och nr 14. Det är viktigt att vulstöppningarna på respektive profil hamnar på rätt sida så att 10 graders lutningen också kommer på rätt plats.
- Trä i resterande fyra frontben nr 1.

STEG 2

- Lägg sex bultbrickor i överhängaren. En till varje frontben.
- Lägg fem bultbrickor i frontben nr 1 (närmast dörren på samma sida som frontben nr 14).
- Lägg sex bultbrickor i frontben nr 1 (närmast frontben nr 14).
- Lägg sex bultbrickor i frontben nr 14.
- Lägg fem bultbrickor i frontben nr 1 (närmast dörren på samma sida som frontben nr 13).
- Lägg sex bultbrickor i frontben nr 1 (närmast frontben nr 13).
- Lägg i sex brickor i frontben nr 13.
- Sätt i ändskydd längst ner på varje profil. *2
- Fäst D- och E-vinklarna högst upp på frontbenen.
- E-vinklar på frontben nr 14, frontben 1 närmast frontben nr 14, och frontben nr 1 närmast dörren på samma sida som frontben nr 14.
- D-vinklar på frontben nr 13, frontben 1 bredvid frontben nr 13, och frontben nr 1 närmast dörren på samma sida som frontben nr 13.

STEG 3

- Nu ska du böja rätt överliggaren och fästa den med kupolmuttrar i D- och E-vinklarna på frontbenen. *3
- Tänk på att kupolmuttrarna på frontbenen nr 13 och nr 14 skruvas åt löst, medan alla frontben nr 1 skruvas åt ordentligt.
- Tvinga ut de yttre frontbenen så de hamnar kant i kant med överliggaren, skruva därefter åt kupolmuttrarna ordentligt. *4
- Trä i tvärstag nr 6 vid dörren, fila hörnen för att underlätta att trä i profilen.
- Trä i tvärstag nr 5 på resterande åtta platser i fönsterpartierna, fila hörnen för att underlätta att trä i profilerna.
- Fäst alla tvärstag med frontbenen genom att använda två bultbrickor, två C-vinklar och kupolmuttrar på varje tvärstag (skruvas åt ordentligt).
- Använd tvingen för att få in tvärstagen mellan frontbenen.
- Se till att tvärstag nr 6 är kant i kant med frontbenens ändar.

STEG 4

- Förbered 13 B-vinklar genom att löst skruva fast bultbrickor med kupolmuttrar på B-vinklarna.
- Lägg i de förberedda B-vinklarna på ovasidan av överliggaren, alla ska peka åt samma håll förutom en som pekar åt motsatt håll. *5
- Frontväggen är nu klar, res och flytta ut den cirka 250 centimeter ifrån bakväggen.
- Frontväggen sätts nu ihop med bakväggen genom att använda två av åtta takstolar nr 8.
- I varje takstol nr 8 finns ett förborrat hål som ska vara ner mot fronten och vänd åt sidan, på motsatt sida om B-vinklarna på överliggaren. *6
- Sidoväggarnas takstolar ska ha det förborrade hålen vända in mot tältets centrum.
- De två takstolarna nr 8 fästs i bakväggens överliggare på den tredje C-vinkeln ifrån kanten på respektive sida. *7
- Lägg i en bultbricka i varje takstol, fäst mot C-vinklarna och skruva åt ordentligt med kupolmuttrar.
- De två takstolarna ska nu fästas på frontväggens överliggare genom att lägga i en T-skruv och sedan fästa i tredje B-vinkeln från respektive kant med en kupolmutter. *8

Nu kan tältet stå av sig själv, snyggt!

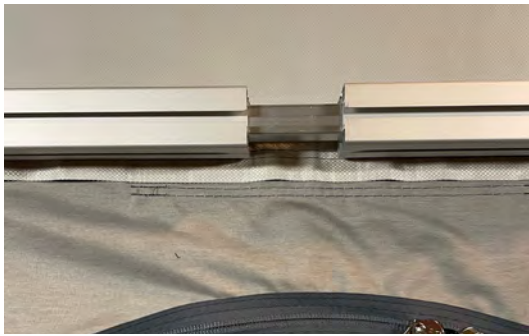

*1 - Trä i andra sidan av frontväggen i överliggare nr 12A och koppla ihop med nr 12C.



*2 - Sätt i ändskydd längst ner på varje profil.



*3 - Böj rätt överliggaren och fäst den med kupolmuttrar i D- och E-vinklarna på frontbenen.



*4 - Tvinga ut de yttre frontbenen så de hamnar kant i kant med överliggaren.



*5 - Lägg i de förberedda B-vinklarna på ovansidan av överliggaren, alla ska peka åt samma håll förutom en.



*6 - I varje takstol nr 8 finns ett förborrat hål som ska vara ner mot fronten och vänd åt sidan.











*7 - De två takstolarna nr 8 fästs i bakväggens överliggare på den tredje C-vinkeln ifrån kanten på respektive sida.



*8 - De två takstolarna ska nu fästas på frontväggens överliggare genom att lägga i en T-skruv och sedan fästa i tredje B-vinkeln från respektive kant.

MONTERINGSSKISS FRONTVÄGG

Sett inifrån tältet.

	Profil 12a och 12c (överliggare)		Vinkel C
	Profil nr 13 (hörnben) och nr 1 (frontben)		Vinkel D
	Profil nr 1 (frontben) och nr 14 (hörnben)		Vinkel E
	Profil nr 5 (tvärstag)		Vulster
	Profil nr 6 (Ask) / nr 7 (Embla) (tvärstag)		

■ 13 st vinkel B på överliggaren och 2 st vinkel C på hörnbenen.

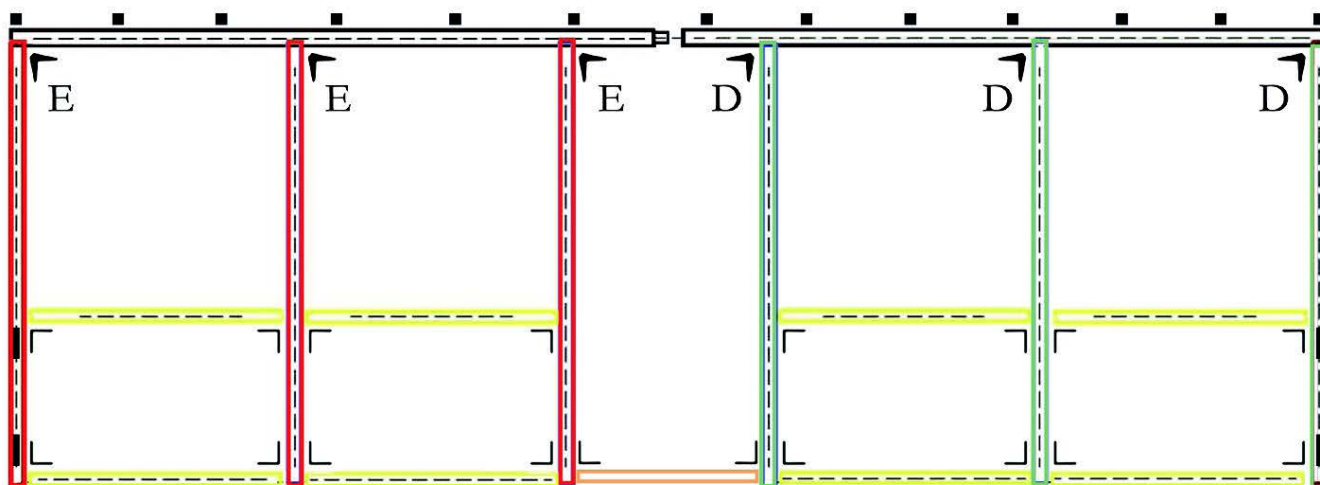

3. GAVLAR OCH TAKSTOLAR

STEG 1

- Börja med att identifiera vilken sidopanel som ska sitta var, det gör du genom att se till att myggnäten är närmast bakväggen.
- Montera vänster gavel genom att tältduken träs i bakben nr 16 och frontben nr 14.
- Montera höger gavel genom att tältduken träs i bakben nr 15 och frontben nr 13. *1
- Öppna dörren och fönsterluckor för att smidigare kunna arbeta både innan- och utanför tältet.
- Placera frontväggen i sin rätta position genom att öppna upp takstolarnas kupolmuttrar vid frontväggen.
- Dra ut frontväggen försiktigt tills att takstolarna är kant i kant med frontväggens överliggare, lås därefter kupolmuttrarna på båda takstolar. *2

STEG 2

- Nu ska ytterligare tre takstolar nr 8 monteras, på varannan C-vinkel utifrån de redan monterade takstolarna.
- Takstolarna monteras precis som tidigare, lägg i en bultbricka i respektive takstol som fästs i C-vinklarna vid bakväggen och lägg i en T-skruv i respektive takstol som fästs i B-vinklarna vid frontväggen.
- De två yttre takstolarna nr 8 för båda gavlar filas för att underlätta att trä i vulster.
- Trä i båda takstolarna i respektive gavel. *3
- Lägg i fyra bultbrickor och en mutterbricka i respektive yttre takstol.
- Fäst båda takstolar genom att använda en av de ilagda bultbrickorna i C-vinkeln på överliggaren med kupolmuttrar. *4
- Fäst båda takstolar på frontväggens överliggare genom att lägga i en T-skruv och fäst sedan löst i B-vinkeln med en kupolmutter.
- För att få takstolarna kant i kant med frontväggens överliggare tvingar du takstolarna till sin rätta position och fäst därefter kupolmuttrarna ordentligt.

STEG 3

- Nu träs gavlarnas gavelben i, på vänster gavel används gavelben nr 2B och nr 3B, på höger sida används gavelben nr 2A och nr 3A, lutningen på gavelbenen är 10 grader för att passa in i det lutande taket. *5
- Trä i gavelbenen uppifrån och ner i respektive vulster på båda gavlarna.
- Lägg i en bultbricka i varje gavelben för framtida B-vinkel och sätt sedan fast ett ändskydd längst ner på varje gavelben.
- Förbered A-vinklarna genom att fästa de löst med kupolmuttrar i bultbrickorna som redan finns på takstolarna. Placera de framför gavelbenen (sett utifrån). *6
- Lägg i fyra bultbrickor i alla fyra gavelbenen, den sista bultbrickan fäster du i A-vinkeln med kupolmuttrar.

STEG 4

- Förbered nästa steg med att lägga ut fem tvärstag nr 6 och tio C-vinklar vid varje gavel.
- Vi rekommenderar att börja med tvärstag nr 6 i mitten, lägg i två bultbrickor och använd två C-vinklar som fäster tvärstaget med gavelbenen. *7
- Trä i övriga tvärstag i vulster, lägg i två brickor och använd två C-vinklar per tvärstag för att fästa dessa.
- Använd en tving om det är svårt att få tvärstagen på plats. *8

Nu är gavlar och några takstolar på plats, härligt!

ASK

MONTERINGSSKISS HÖGER GAVEL

Sett inifrån tältet.



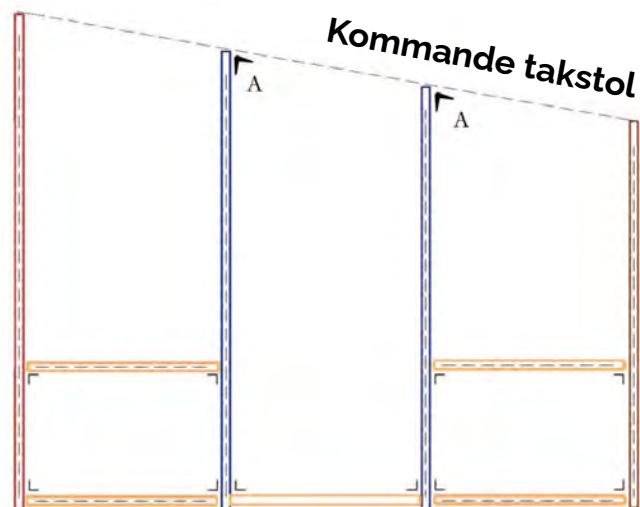





	Profil nr 15 (hörnben)
	Profil nr 2a och 3a (gavelben)
	Profil nr 13 (hörnben)
	Profil nr 6 (tvärstag)
	Vinkel C
	Vinkel A
	Vulster



EMBLA

MONTERINGSSKISS HÖGER GAVEL

Sett inifrån tältet.

	Profil nr 15 (hörnben)
	Profil nr 2a och 3a (gavelben)
	Profil nr 13 (hörnben)
	Profil nr 6 (tvärstag)
	Profil 7
	Profil 5
	Vinkel C
	Vinkel A
	Vulster

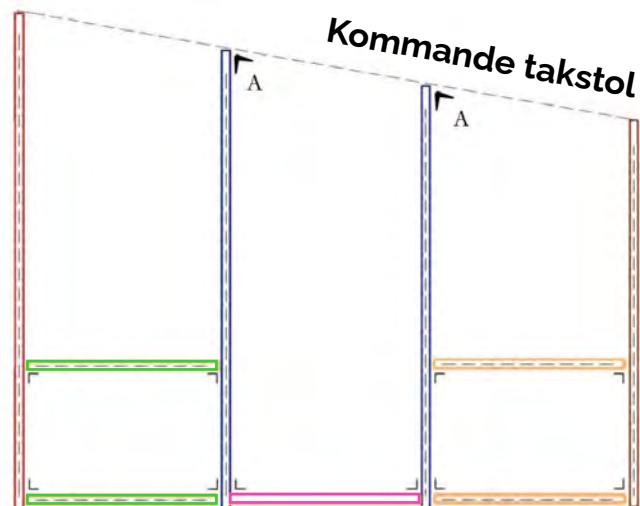



*1 - Montera höger gavel genom att tältduken träs i bakben nr 15 och frontben nr 13.



*5 - Nu träs gavlarnas gavelben i lutningen på gavelbenen är 10 grader för att passa in i det lutande taket.



*2 - Dra ut frontväggen försiktigt tills takstolarna är kant i kant med frontväggens överliggare.



*6 - Förbered A-vinklarna. Placera de framför gavelbenen (sett utifrån).



*3 - Trä i båda takstolarna i respektive gavel.

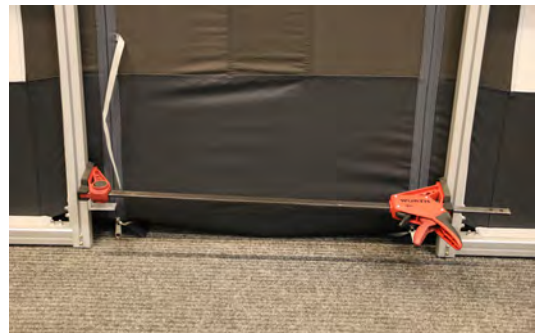

*7 - Vi rekommenderar att börja med tvärstag nr 6 i mitten.



*4 - Fäst båda takstolar genom att använda en av de ilagda bultbrickorna i C-vinkeln på överliggaren.









*8 - Använd en tving om det är svårt att få tvärstagen på plats.

ASK

MONTERINGSSKISS VÄNSTER GAVEL

Sett inifrån tältet.



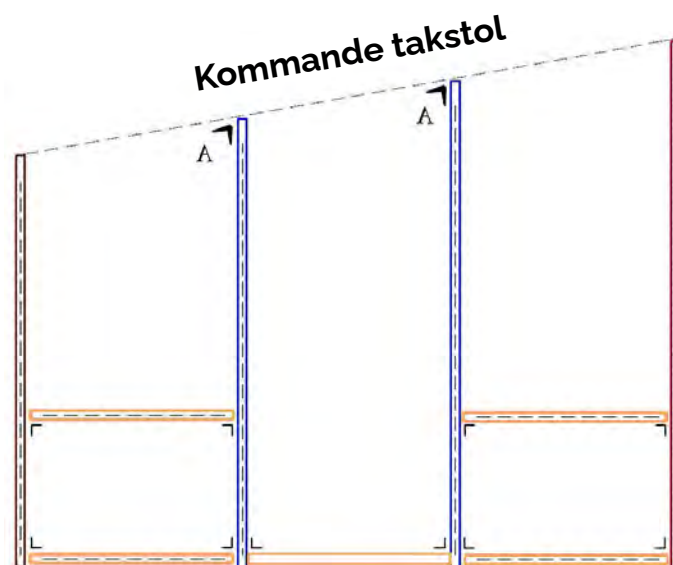





	Profil nr 16 (hörnben)
	Profil nr 2b och 3b (gavelben)
	Profil nr 14 (hörnben)
	Profil nr 6 (tvärstag)
	Vinkel C
	Vinkel A
	Vulster



EMBLA

MONTERINGSSKISS VÄNSTER GAVEL

Sett inifrån tältet.

	Profil nr 16 (hörnben)
	Profil nr 2b och 3b (gavelben)
	Profil nr 14 (hörnben)
	Profil nr 6 (tvärstag)
	Profil 7
	Profil 5
	Vinkel C
	Vinkel A
	Vulster

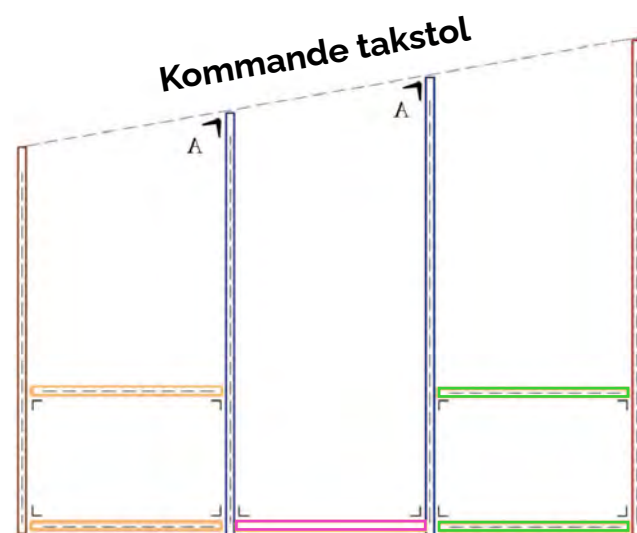

4. YTTERTAK

STEG 1

- Börja med att lägga över yttertaket mot takstolarna.
- Justera takstolar och B-vinklarna på frontväggens överliggare efter avsedda hål i taket. *1
- Sätt i baldakinstagen nr 9 i takstolarna på frontväggen.
- Trä i baldakinstagen nr 11 i vulster på sidorna på bakväggens överliggare och direkt i frontväggens överliggare på båda sidor. *2
- De sista takstolarna ska nu träs i respektive vulster, men först behöver de filas. Tänk på att fila rätt spår så att de förborrade hålen som ska vara nere vid frontväggen, vända åt sidan och motsatt håll från B-vinklarna, hamnar rätt.
- Trä i takstolarna i vulster.
- Lägg i en bultbricka per takstol för att fästa de med kupolmuttrar i C-vinklarna på bakväggens överliggare.
- Skruva kupolmuttrarna löst på överliggaren för att taket i ett senare skede ska spännas ut.
- Lägg i en T-skruv per takstol för att fästa de med kupolmuttrar i B-vinklarna på frontväggens överliggare.
- Lägg i en mutterbricka i varje takstol på motsatt sida av B-vinkeln.
- Trä i baldakinstagen nr 9 i de takstolar som inte fått dessa än.
- Gå in i tältet och löst skruva fast T-skruv i mutterbrickorna, dessa ska i ett senare skede fästas i de förborrade hålen. *3

STEG 2

- Innan de yttre takstolarna sätts på plats ska baldakinstagen nr 11 förberedas med bultbrickor, B- och C-vinklar och ändskydd.
- Trä i de yttre takstolarna i vulster.
- Lägg i en bultbricka i respektive takstol vid bakväggen, gör en vändning på takstolarna så att vulster hamnar utåt på sidan och fäst i C-vinklarna med kupolmuttrar. *4
- Lägg i en mutterbricka och en T-skruv i respektive takstol vid frontväggen.
- Fäst T-skraven i B-vinkeln på baldakinstag nr 11.
- Trä i baldakinstagen nr 9 i samma vulster som de yttre takstolarna, och koppla ihop med de båda yttre takstolarna.

STEG 3

- Nu ska du förbereda 15 C-vinklar genom att löst skruva fast bultbrickor med kupolmuttrar.
- Lägg i de förberedda C-vinklarna i alla baldakinstagen nr 9 på samma sida som B-vinklarna, en C-vinkel per baldakinstag. *5
- Trä i baldakinstång nr 10A i vulster på takets front och placera den i mitten.
- Fila valfri sida på båda baldakinstänger nr 10B och trä i vulster på takets front, en baldakinstång från varje sida.
- Koppla ihop båda baldakinstängerna nr 10B med nr 10A.
- Lägg i 15 bultbrickor i den ihopsatta baldakinstången på motsatt sida om vulster, detta för att möta C-vinklarna på baldakinstagen nr 9.

STEG 4

- Tvinga ut de yttre takstolarna både vid front- och bakväggen för att de ska hamna kant i kant med baldakinstagen nr 11 och fäst därefter kupolmuttrarna.
- Sätt i ändskydd på alla baldakinstag nr 11.
- Vrid den ihopsatta baldakinstången (nr 10A och nr 10B) 90 grader in mot tältet så att bultbrickorna är vinklade mot C-vinklarna på baldakinstagen nr 9. *6
- Sätt fast den ihopsatta baldakinstången genom bultbrickorna i C-vinklarna med kupolmuttrar.
- Spänn över taket över hörnen på baldakinstängerna.

STEG 5

- Nu ska du spänna upp yttertaket och då använder du en tving.
- Vi rekommenderar att börja spänna upp taket i mitten för att sedan röra sig utåt mot sidorna.
- Spänn upp yttertaket på utsidan genom att tvinga ut de yttre takstolarna både vid front- och bakväggen, du vet att du gjort rätt när baldakinstagen nr 11 åkt ut några centimeter. *7
- För att fästa baldakinstagen nr 11 i den nya utspända positionen vid frontväggen, gå in i tältet och sätt i självborrande skruv (medföljer ej till just detta moment).
- För att fästa baldakinstagen nr 11 vid bakväggen sätt även där en självborrande skruv på baksidan (medföljer ej till just detta moment).

STEG 6

- Se över alla C-vinklars kupolmuttrar på takets ihopsatta baldakinstång och skruva åt de som sitter löst, alla ska vara ordentligt fastskruvade.
- Spänn upp taket på utsidan vid frontväggen med hjälp av två tvingar. *8
- Spänn upp en sektion i taget så att baldakinstagen åker ut några centimeter.
- Direkt efter att en sektion är uppspänd gå in i tältet och skruva fast T-skraven och mutterbrickan i det förborrade







hållet för att nypa fast baldakinstagen i sin nya utspände position. Vi rekommenderar att använda en polygrip för att underlätta skruvandet.

- Efter att varje baldakinstag blivit fastnypt så kan tvingarna tas bort och flyttas vidare till nästa sektion.
- När alla takstolar på insidan av tältet är klara gå vidare till de yttre takstolarna och knyp fast de baldakinstagen på samma sätt.

Då är yttertaket på plats, bra jobbat!

MONTERINGSSKISS YTTERTAK

Sett inifrån tältet.

	Profil nr 12a, 12b och 12c (överliggare)
	Profil nr 8 (takstol)
	Profil nr 9 och 11 (baldakinstag)
	Profil nr 10a och 10b (baldakinstång)
	Vinkel C
	Vinkel B
	Vulster

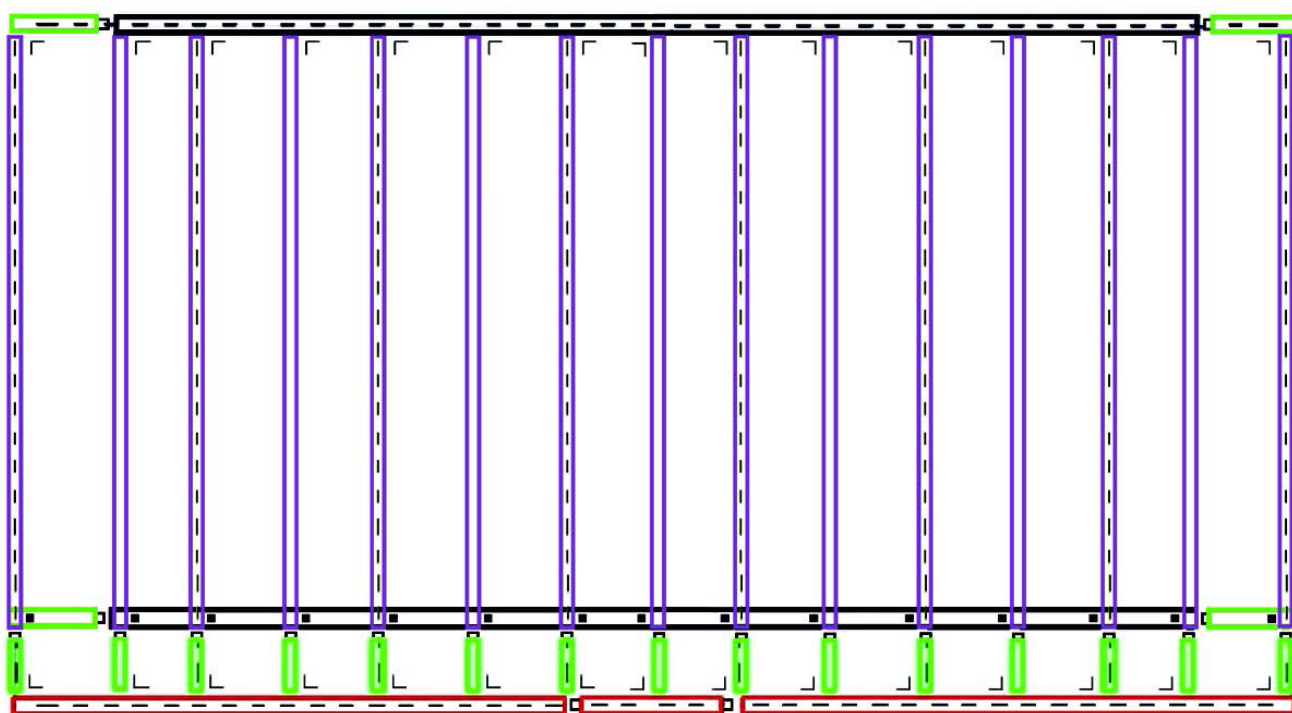



*1 - Justera takstolar och B-vinklarna på frontväggens överliggare efter avsedda hål i taket.



*5 - Lägg i de förberedda C-vinklarna i alla baldakin-stagen nr 9 på samma sida som B-vinklarna.

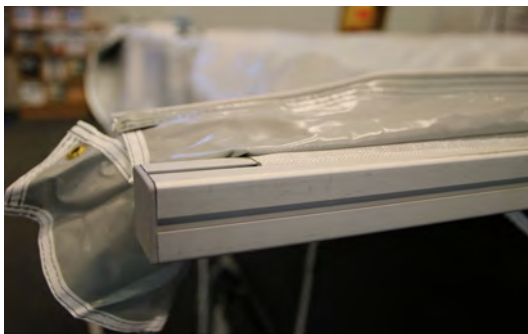

*2 - Trä i baldakinstagen nr 11 i vulster på sidorna på bakväggens överliggare.



*6 - Vrid den ihopsatta baldakinstången (nr 10A och nr 10B) 90 grader in mot tältet.



*3 - Gö in i tältet och löst skruva fast T-skruv i mutterbrickorna.



*7 - Spänn upp yttertaket på utsidan genom att tvinga ut de yttre takstolarna både vid front- och bakväggen.

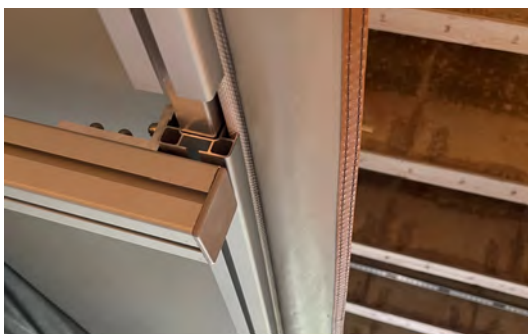

*4 - Gör en vändning på takstolarna så att vulster hamnar utåt på sidan.



*8 - Spänn upp taket på utsidan vid frontväggen med hjälp av två tvingar.

5. INNERTAK

STEG 1

Lägg ut alla tre innertaksprofilerna i tältet. Lyft innertaksskenorna och håll upp dem mot takstolarna och bakväggens öppning. Exakt hur innertaksprofilerna ska ligga mot takstolar och överliggare kan du se på bild 3. Markera med pennan var de skall kapas. Efter att innertaksprofilerna blivit märkta, tas dessa med ut ur tältet för kapning

- Använd en bågfil för att kapa de markerade innertaksprofilerna som behöver kortas av. Använd skruvdragare och medföljande självborrande skruvar för att göra hålen på innertaksskenorna och takprofiler. Bild 1 (detta görs för att innertak är inträtt i aluminiumskenor) Skruva sedan ned aluminiumskenan igen från takprofilen
- Passa på att fila de vassa kanter som ska vara mot tältduken så de blir mjukare och inte gör någon skada.

STEG 2

- Veckla ut innertaket och hitta vulster.
- Se till att den mönstrade sidan är neråt.
- Trä i innertaket i vulstöppningen på frontväggens överliggare. *2
- Trä i innertaksprofilerna i vulster som ska vara närmast bakväggen utifrån hur de är markerade med pennan.
- Klättra upp på en steg/pall för att fästa innertaksprofilerna med medföljande självborrande skruv i de förborrade hålen.

STEG 3

- För att få spänn på taket använder du de medföljande elastiska linan och fästknoppar.
- Trä i en lina per sida i sidöljetten, sick sack mellan fram och baksidan av innertaket.
- Linorna knyts vid ändarna för att hållas på plats.
- Använd medföljande självborrande skruv för att skruva fast alla fästknoppar i takstolen, se till att de hamnar med rätt sida uppåt och centrerat mellan varje öljet.
- Spänn linan runt fästknopparna. *4

Innertaket är på plats och mys känslan börjar infinna sig.

Tips! Skriv nummer på varje innertaksprofil för att komma ihåg i vilken ordning de är markerade.



*1 - Kapa till aluminium skenorna efter takprofilen. (Bör kapas så att bågge ändarna på aluminiumskenan blir skruvad i takprofilen) Och förborra hål genom skena och takprofilen med medföljande självborrande skruvar. Skenorna skruvas ned igen efter att alla hål är gjorda i takprofilerna.



*2 - Trä i innertaket i vulstöppningen på frontväggens överliggare.



*3 - Trä på de färdigkapade aluminiumskenorna med förborrade hål, i den bakre vulsten på innertaket och skruva upp i de förborrade hålen i takprofilen.

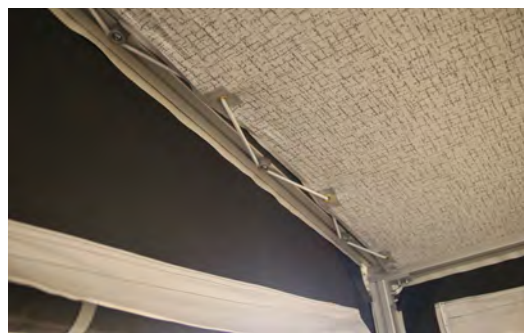

*4 - Spänn linan runt fästknopparna.

6. SPÄNNA VÄGGAR OCH AVSLUTANDE DEL

STEG 1

- Till uppspanning av väggarna behöver du två tvingar och ett vattenpass.
- För bästa resultat se till att alla fönsterluckor och dörrar är stängda innan du börjar.
- Börja med att spänna upp frontväggen sektionvis med att sätta tvingarna på övre delen mellan tvärstaget och överliggaren. *1
- Flytta tvingarna till tvärstaget i mitten och tvärstaget närmast golvet för att spänna nedre delen.
- Fortsätta sedan att göra detta på alla sektioner i hela tältet.

STEG 2

- När väggarna är spända ska du sätta fast bakväggens två sista bakben nr 4.
- Förbered bakbenen med att lägga i en bultbricka för att sätta fast en E-vinkel i högst upp på det vänstra bakbenet, och en bultbricka för att sätta fast en D-vinkel i högst upp på det högra bakbenet (sett utifrån).
- Sätt i en varsin bultbricka längst ner fram till på båda bakbenen där du sedan fäster en B-vinkel på varje. Sidan med ett hål på B-vinkeln ska vara riktad neråt mot det kommande trägolvet. *2
- Sätt bakbenen på plats mot överliggaren på bakväggen. De kan placeras var du vill på bakväggen och kan anpassas utifrån husvagnen. *3

STEG 3

- Nu ska du fästa B-vinklar på de redan monterade bultbrickorna längst ner på samtliga profiler för att kunna fästa tältet med trä- eller trallskruv i trägolvet. Sidan med ett hål på B-vinkeln ska vara riktad neråt mot den kommande trägolvet. *4
- När B-vinklarna är på plats och tältet står i sin rätta position sätter du fast tältet med trä- eller trallskruv i B-vinklarna. *2

Då är tältet klart och nästan redo att användas, grymt!



*1 - Spänn upp frontväggen sektionvis med att sätta tvingarna på övre delen mellan tvärstaget och överliggaren.



*2 - Sätt i en varsin bultbricka längst ner fram till på båda bakbenen där du sedan fäster en B-vinkel på varje.



*3 - Sätt bakbenen på plats mot överliggaren på bakväggen.

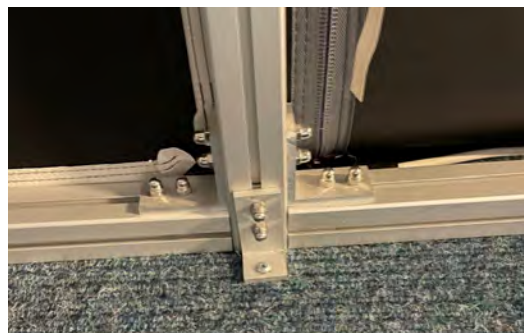

*4 - Nu ska du fästa B-vinklar på de redan monterade bultbrickorna längst ner på samtliga profiler. När B-vinklarna är på plats och tältet står i sin rätta position sätter du fast tältet med trä- eller trallskruv.

7. SLUSSKAPPA

- Slusskappan kopplar samman tältet med karossen.
- Undertill slusskappan finns tre vulster varav de två mest lämpade ska användas.
- Utifrån husvagnens storlek så kan slusskappan behöva kortas, ett tips är då att använda lite kontaktlim i den avklippta änden av sömmen så den inte riskerar att repa sig.
- Slusskappan fästs mot tält- och vagnstak efter önskemål.
- På tältsidan fästs den medföljande plastlisten i vulstlisten på tältet samt i slusskappan.
- Om vagnen inte kommer flyttas rekommenderar vi att använda dubbelsidig tejp, kardborreband eller liknande (medföljer ej).
- Om vagnen ska flyttas ofta kan slusskappan spännas fast med elastisk lina (medföljer ej), eller hållas på plats med sandsäckar (medföljer ej).



*1 - Den dubbelsidiga tejpens är lättast att sätta dit först innan slusskappan dras i husvagnens vulstskena. Dra bara av remsan på en sida vid detta tillfälle.



Nu är tältet klart och redo att användas, bra jobbat!



Ask 4

Stand: 01.06.24 - ver 10

Antall	Beskrivelse
28	Mutter firkant M6
57	Skrue for input (T-skrue M6)
195	Klemstykke 2x M6
420	Hetternutter A2 M6
22	Plastkappe 40x40 mm

Pos.	Monteringsvinkler	Antall
A	Vinkel 60x60x25x6/80° For gavelben	4 stk
B	Vinkel 60x30x35x5/90° For takprofiler front og feste til gulv	30 stk
C	Vinkel Standard 60x60x30x6/90°	70 stk
D	Vinkel 60x60x30x6/100° For ben, vinkel 7°, høyre	5 stk
E	Vinkel 60x60x30x6/100° For ben, vinkel 7°, venstre	5 stk

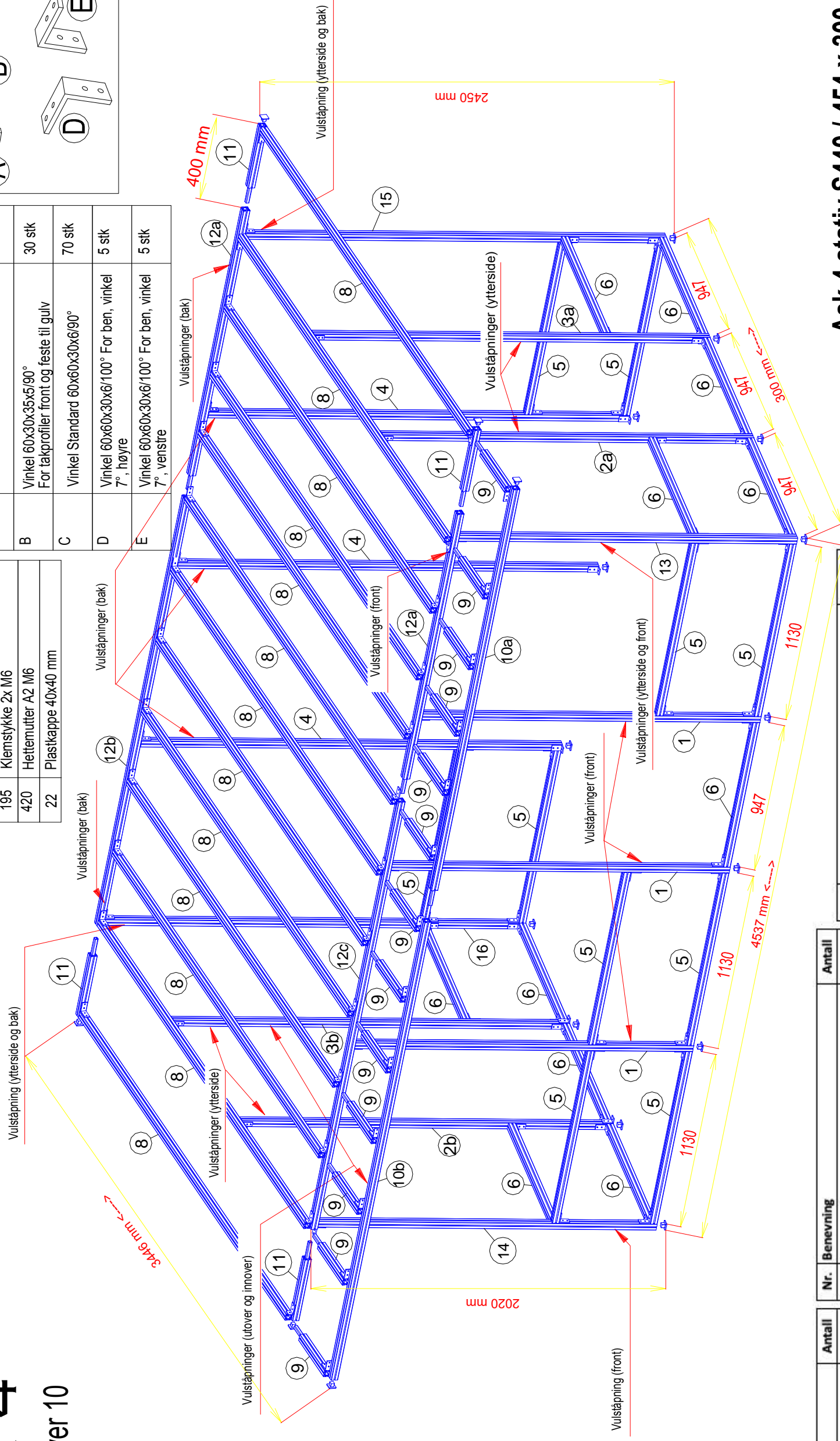
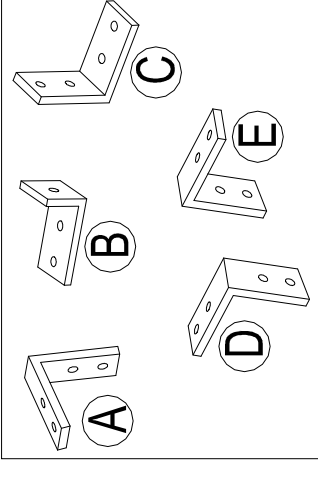

Nr.	Benevning	Antall
1	Frontben, 1944 mm. Toppvinkel 8°. Vulståpning foran.	3 stk
2a	Gavelben høyre, 2126 mm. Toppvinkel 8°. Vulståpning utvendig.	1 stk
2b	Gavelben venstre, 2126 mm. Toppvinkel 8°. Vulståpning utvendig.	1 stk
3a	Gavelben høyre, 2268 mm. Toppvinkel 8°. Vulståpning utvendig.	1 stk
3b	Gavelben venstre, 2268 mm. Toppvinkel 8°. Vulståpning utvendig.	1 stk
4	Bakben, 2410 mm. Toppvinkel 8°. Vulståpning bak.	3 stk
5	Tverrprofil, 1130 mm	10 stk
6	Tverrprofil, 947 mm	11 stk
8	Takprofil, 3000 mm. Med hull for stoppeskrue, plasseres mot front og en av sidene.	13 stk
9	Baldakinprofil front, 360 mm. Med innstikksprofil 20x20 mm.	13 stk
10a	Baldakinprofil, midt front, 2337 mm, med innstikksprofil h/v 20x20 mm	1 stk
10b	Baldakinprofil front, 3000 mm	1 stk
11	Baldakinprofil gav, 400 mm. Med innstikksprofil 20x20 mm.	4 stk
12a	Overliggerprofil bak og foran, 1737 mm, med innstikksprofil 20x20 mm.	2 stk

Nr.	Benevning	Antall
12b	Overliggerprofil bak, 2800 mm. Vulståpning mot vogn.	1 stk
12c	Overliggerprofil front, 2800 mm. Vulståpning utover og innover.	1 stk
13	Frontben venstre hjørne, 1944 mm. Toppvinkel 8°. Vulståpning front og venstre.	1 stk
14	Frontben høyre hjørne, 1944 mm. Toppvinkel 8°. Vulståpning front og høyre.	1 stk
15	Bakben venstre hjørne, 2410 mm. Toppvinkel 8°. Vulståpning bak og venstre.	1 stk
16	Bakben høyre hjørne, 2410 mm. Toppvinkel 8°. Vulståpning bak og høyre.	1 stk

Ask 4 stativ S440 / 454 x 300 cm

Høyre og venstre side sees alltid med rygg mot vogn



Innertaksprofil 3 stk x 2500 mm





Embla 5+

Stand: 01.01.23 - ver 5

Antall	Beskrivelse
30	Mutter firkant M6
61	Skruer for input (T-skruer M6)
215	Klemstykke 2x M6
465	Heftemutter A2 M6
22	Plastkappe 40x40 mm

Pos.	Monteringsvinkler	Antall
A	Vinkel 60x60x25x6/80° For gavelben	4 stk
B	Vinkel 60x30x35x5/90° For takprofiler front og feste til gulv	33 stk
C	Vinkel Standard 60x60x30x6/90°	78 stk
D	Vinkel 60x60x30x6/100° For ben, vinkel 7°, høyre	6 stk
E	Vinkel 60x60x30x6/100° For ben, vinkel 7°, venstre	6 stk

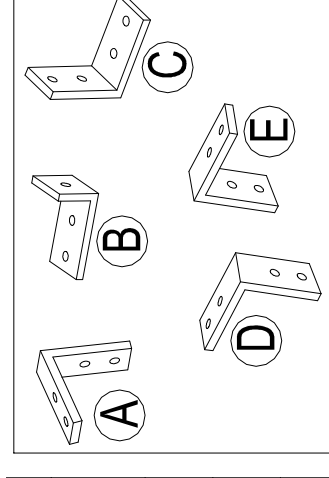

Vulståpning (bakover)

Vulståpning (ytterside og bak)

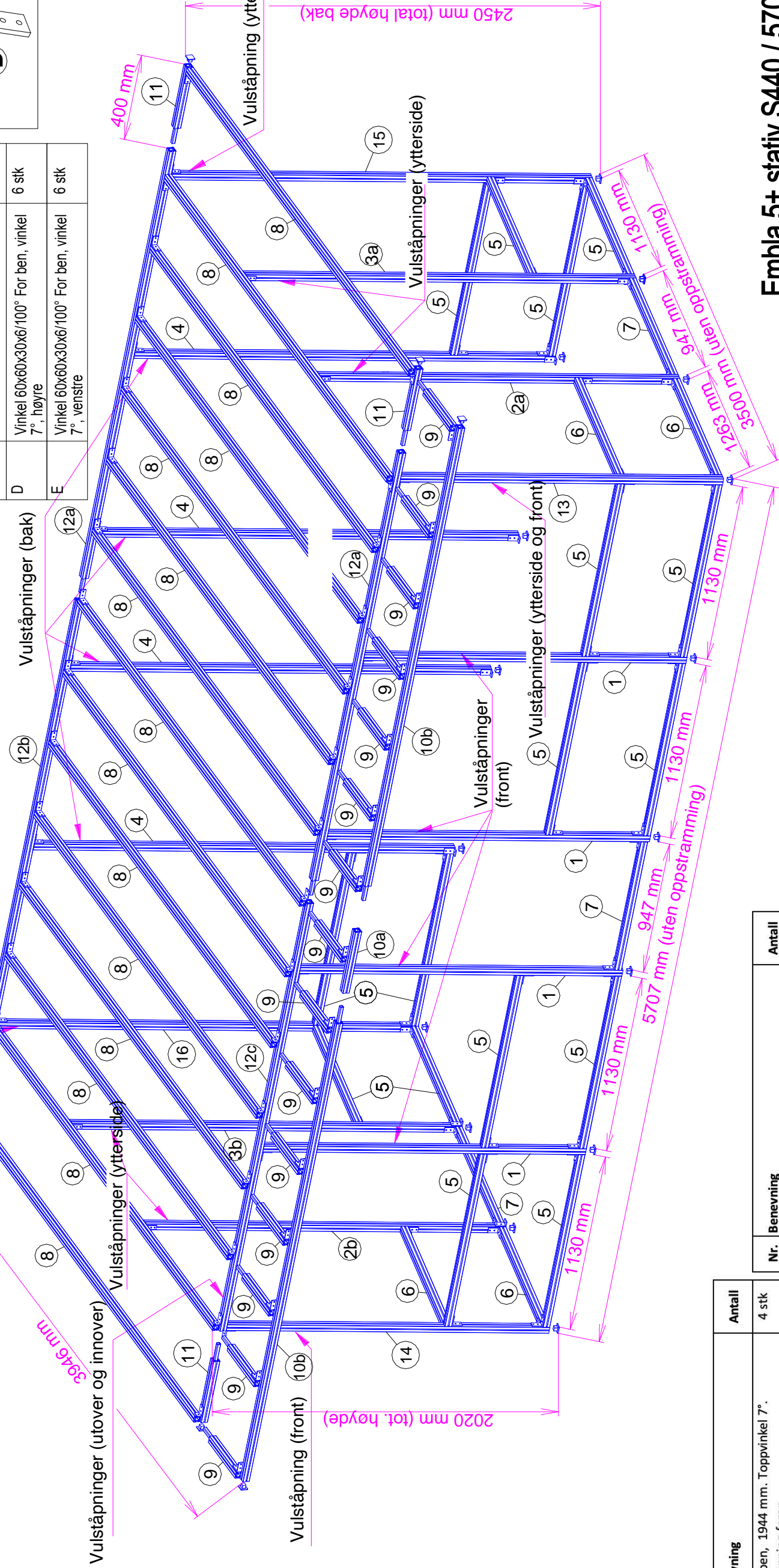

Nr.	Benevning	Antall
1	Frontben, 1944 mm. Toppvinkel 7°. Vulståpning foran.	4 stk
2a	Gavelben høyre, 2144 mm. Toppvinkel 7°. Vulståpning utvendig.	1 stk
2b	Gavelben venstre, 2144 mm. Toppvinkel 7°. Vulståpning utvendig.	1 stk
3a	Gavelben høyre, 2266 mm. Toppvinkel 7°. Vulståpning utvendig.	1 stk
3b	Gavelben venstre, 2266 mm. Toppvinkel 7°. Vulståpning utvendig.	1 stk
4	Bakken, 2410 mm. Toppvinkel 7°. Vulståpning bak.	4 stk
5	Tverrprofil, 1130 mm	16 stk
6	Tverrprofil, 1263 mm	4 stk

Nr.	Benevning	Antall
7	Tverrprofil dør, 947 mm	3 stk
8	Takprofil, 3500 mm. Med hull for stoppeskrue, plasseres mot front og en av sidene.	15 stk
9	Baldakinprofiler front, 360 mm. Med innstikksprofil 20x20 mm.	15 stk
10a	Baldakinprofil, midt front, 507 mm, med innstikksprofil h/v 20x20 mm	1 stk
10b	Baldakinprofiler front, 3000 mm	2 stk
11	Baldakinprofiler gavl, 400 mm. Med innstikksprofil 20x20 mm.	4 stk
12a	Overliggerprofil bak og foran, 2800 mm, med innstikksprofil 20x20 mm.	2 stk

Nr.	Benevning	Antall
12b	Overliggerprofil bak, 2907 mm. Vulståpning mot vogn.	1 stk
12c	Overliggerprofil front, 2907 mm. Vulståpning utover og innover.	1 stk
13	Frontben venstre hjørne, 1944 mm. Toppvinkel 7°. Vulståpning front og venstre.	1 stk
14	Frontben høyre hjørne, 1944 mm. Toppvinkel 7°. Vulståpning front og høyre.	1 stk
15	Bakken venstre hjørne, 2410 mm. Toppvinkel 7°. Vulståpning bak og venstre.	1 stk
16	Bakken høyre hjørne, 2410 mm. Toppvinkel 7°. Vulståpning bak og høyre.	1 stk

Embla 5+ stativ S440 / 570 x 350 cm

Høyre og venstre side sees alltid med rygg mot vogn



Innertaksprofil 3 stk, 2500 mm

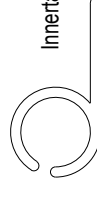

EUROTENTS

Varva ner, njut av
en kopp kaffe och
koppla av.



Det här är färgen Steel, som våra Ask-modeller nu har. Bilderna som används i instruktionerna är av den tidigare modellen Antracite.

www.eurotents.se

